

E013WWHRGWMXACB | KEPLERO 280 Wall Washer RGBW Wallwasher als Bodeneinbaustrahler mit RGBW-LEDs

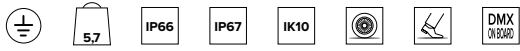

Die fotometrischen Werte der Leuchte sind auf den folgenden Seiten aufgeführt

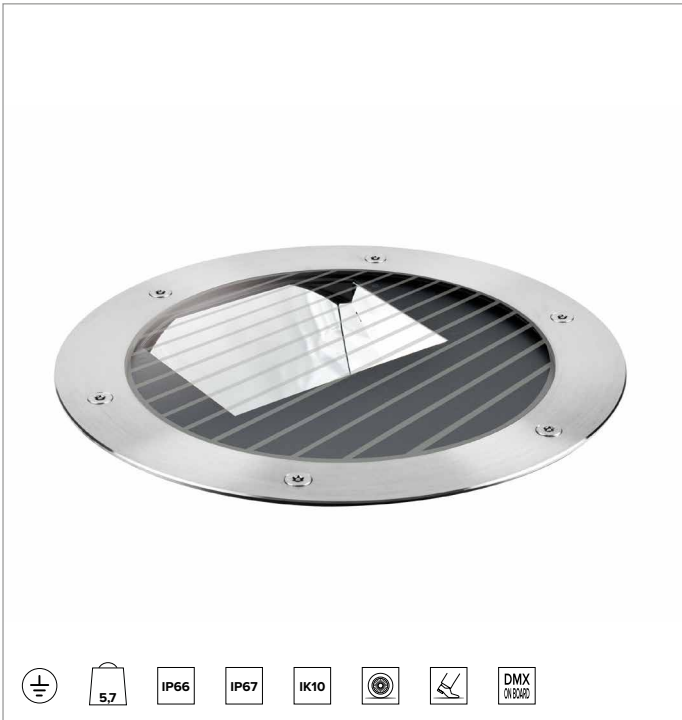
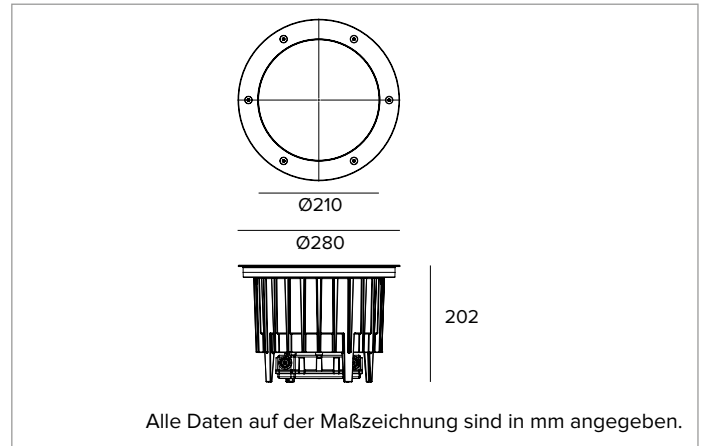

Alle Daten auf der Maßzeichnung sind in mm angegeben.

LICHTQUELLE

Höchst effizienter LED-Emitter RGBW.

Die Energieeffizienzklasse des Produkts: G

Nennleistung: 49W

Nenn-Lichtstrom: Siehe Fotometrien

Farbwiedergabeindex: Siehe Fotometrien

Ähnliche Farbtemperatur: Siehe Fotometrien

BELEUCHUNGSTECHNISCHE MERKMALE

Optisches System Wallwasher, bestehend aus Linse aus PMMA, asymmetrischem Reflektor aus hochglänzendem anodisiertem Aluminium und holographischem Filter.

Optik: WALL WASHER

Abstrahlwinkel: WW

Optische Effizienz: 100%

Leuchten-Lichtstrom: Siehe Fotometrien

Lichtausbeute: Siehe Fotometrien

Fotobiologische Sicherheit: Risikogruppe 1 (RG 1 = geringes Risiko)

MECHANISCHE MERKMALE

Gehäuse aus Aluminium-Druckguss mit 3 Schutzschichten: Anodisierung, Kataphorese-Beschichtung und schwarze Lackierung. Ultraflacher Abschlussring mit abgeflachtem Rand aus gebürstetem rostfreiem Stahl (AISI 316) (copper bronze Finish). Version mit rutschfestem Glas für öffentliche begehbare Flächen. Vandalismussichere Torx-Schrauben aus A4 Edelstahl.

Farbe und Oberfläche: Copper bronze

Gewicht: 5,7Kg

Version: RUTSCHHEMMENDES GLAS

Schutzart: IP66,IP67

Mechanische Belastbarkeit: IK10

ELEKTRISCHE MERKMALE

Integriertes elektronisches Betriebsgerät. Gesteuert über das Protokoll DMX - RDM, wodurch die Fernprogrammierung der Leuchten über die DMX-Datenleitung möglich ist (no dip-switch). Die Programmierung der Leuchten erfolgt über das USB-RDM-Programmiergerät, das als Zubehör erhältlich ist.

Leistungsaufnahme der Leuchte: Siehe Fotometrien

Betriebsgerät: 120-277V 50/60Hz

Schutzklasse: SCHUTZKLASSE 1

Treiberart / Steuerung: DMX RDM

einschließlich Treiber: JA

Klasse F: JA

Umgebungstemperaturen: -25°C / +35°C

INSTALLATION

Separat zu bestellendes Installationsgehäuse aus Nylon. Das Gehäuse dient zur Installation der Leuchte mit flächenbündig installiertem oder hervorstehendem Ring. Statische Belastung bis 20 kN.

HINWEISE

Alle Leuchten benötigen ein Installationsgehäuse. Alle Leuchten der Serie KEPLERO erfüllen die Anforderungen der Norm EN 60598-2-13 hinsichtlich Befahrbarkeit und Begehbare. Durch die niedrigen Temperaturen auf dem Glas sind die Leuchten gut für die Installation in "besonderen Bereichen" geeignet, wie Räume und Flächen für Kinder. Die Fotometrien zeigen die maximalen Lichtemissionswerte der Leuchte. Das Produkt ist mit der technischen Lösung "Waterblock Plus" ausgestattet, bei der die Anschlusskabel und der integrierte Treiber mit Harz beschichtet werden, wodurch die Gefahr, dass Feuchtigkeit zur Leuchte aufsteigt, maximal gemindert wird. Die 110-277Vac Version ist auf Anfrage erhältlich.

HINWEISE

Leuchte für die Entsorgung/Recycling am Ende der Lebensdauer konzipiert. Austauschbare (nur LED) Lichtquelle durch einen Fachmann. Austauschbare Vorschaltgeräte durch einen Fachmann.

Aus Gründen der technologischen Entwicklung der elektronischen Bauteile unterliegen die aufgeführten Daten eventuellen Aktualisierungen. Daher muss bei der Bestellung eine Bestätigung angefordert werden.

Der Lichtstrom und die elektrische Leistung weisen einen Toleranzbereich von +/-10% im Vergleich zum angezeigten Wert auf. Tq bei +25 °C auf (CIE 121).

Technische Änderungen vorbehalten.

Targetti Sankey S.r.l.
Via Pratese, 164
50145 Firenze - Italy
Tel: +39 055 37911
targetti.com
targetti@targetti.com

CCIAA Firenze
Share Capital:
€ 500.000,00
VAT N. (IT):
01537660480
R.E.A: FI-275656

TARGETTI

E013WWHRGWMXACB | KEPLERO 280 Wall Washer RGBW

Wallwasher als Bodeneinbaustrahler mit RGBW-LEDs

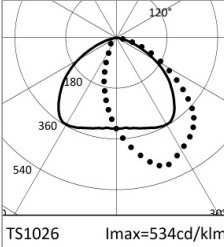

		H(m)	D1(m)	D2(m)	E _{max} (lx)		
			116°	76°			
Fixture Power	56W	1	3.17	2.12	449		
Source Flux	1091lm	2	6.35	4.25	112		
Fixture Flux	1091lm	3	9.52	6.37	50		
Efficacy	19lm/W	4	12.69	8.50	28		
TS1026	I _{max} =534cd/klm	I _{max}	583cd	5	15.86	10.62	18

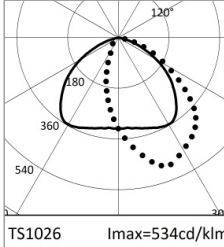

		H(m)	D1(m)	D2(m)	E _{max} (lx)		
			116°	76°			
Fixture Power	58W	1	3.17	2.12	391		
Source Flux	949lm	2	6.35	4.25	98		
Fixture Flux	949lm	3	9.52	6.37	43		
Efficacy	16lm/W	4	12.69	8.50	24		
TS1026	I _{max} =534cd/klm	I _{max}	507cd	5	15.86	10.62	16

RGBW

Leistungsaufnahme der Leuchte	56W
Nenn-Lichtstrom	1091lm
Leuchten-Lichtstrom	1091lm
Lichtausbeute	19lm/W

RGB

Leistungsaufnahme der Leuchte	58W
Nenn-Lichtstrom	949lm
Leuchten-Lichtstrom	949lm
Lichtausbeute	16lm/W

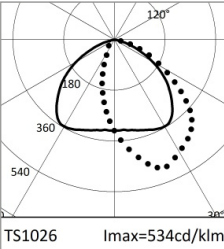

	4000K	H(m)	D1(m)	D2(m)	E _{max} (lx)		
			116°	76°			
	Ra80						
Fixture Power	15W	1	3.17	2.12	147		
Source Flux	357lm	2	6.35	4.25	37		
Fixture Flux	357lm	3	9.52	6.37	16		
Efficacy	24lm/W	4	12.69	8.50	9		
TS1026	I _{max} =534cd/klm	I _{max}	191cd	5	15.86	10.62	6

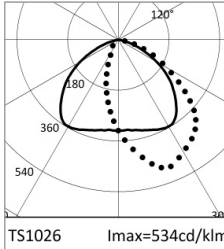

		H(m)	D1(m)	D2(m)	E _{max} (lx)		
			116°	76°			
Fixture Power	20W	1	3.17	2.12	148		
Source Flux	359lm	2	6.35	4.25	37		
Fixture Flux	359lm	3	9.52	6.37	16		
Efficacy	18lm/W	4	12.69	8.50	9		
TS1026	I _{max} =534cd/klm	I _{max}	192cd	5	15.86	10.62	6

WHITE

Ähnliche Farbtemperatur	4000K
Farbwiedergabeindex	80
Leistungsaufnahme der Leuchte	15W
Nenn-Lichtstrom	357lm
Leuchten-Lichtstrom	357lm
Lichtausbeute	24lm/W

RED

Leistungsaufnahme der Leuchte	20W
Nenn-Lichtstrom	359lm
Leuchten-Lichtstrom	359lm
Lichtausbeute	18lm/W

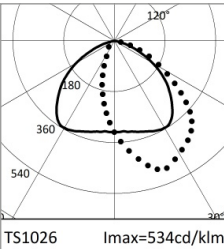

		H(m)	D1(m)	D2(m)	E _{max} (lx)		
			116°	76°			
Fixture Power	28W	1	3.17	2.12	244		
Source Flux	593lm	2	6.35	4.25	61		
Fixture Flux	593lm	3	9.52	6.37	27		
Efficacy	21lm/W	4	12.69	8.50	15		
TS1026	I _{max} =534cd/klm	I _{max}	317cd	5	15.86	10.62	10

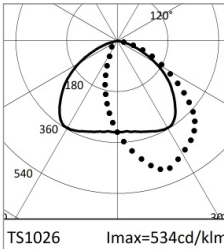

		H(m)	D1(m)	D2(m)	E _{max} (lx)		
			116°	76°			
Fixture Power	20W	1	3.17	2.12	47		
Source Flux	113lm	2	6.35	4.25	12		
Fixture Flux	113lm	3	9.52	6.37	5		
Efficacy	6lm/W	4	12.69	8.50	3		
TS1026	I _{max} =534cd/klm	I _{max}	60cd	5	15.86	10.62	2

GREEN

Leistungsaufnahme der Leuchte	28W
Nenn-Lichtstrom	593lm
Leuchten-Lichtstrom	593lm
Lichtausbeute	21lm/W

BLUE

Leistungsaufnahme der Leuchte	20W
Nenn-Lichtstrom	113lm
Leuchten-Lichtstrom	113lm
Lichtausbeute	6lm/W

Aus Gründen der technologischen Entwicklung der elektronischen Bauteile unterliegen die aufgeführten Daten eventuellen Aktualisierungen. Daher muss bei der Bestellung eine Bestätigung angefordert werden. Der Lichtstrom und die elektrische Leistung weisen einen Toleranzbereich von +/-10% im Vergleich zum angezeigten Wert auf. Tq bei +25 °C auf (CIE 121).

Technische Änderungen vorbehalten.

Targetti Sankey S.r.l.
Via Pratese, 164
50145 Firenze - Italy
Tel: +39 055 37911
targetti.com
targetti@targetti.com

CCIAA Firenze
Share Capital:
€ 500.000,00
VAT N. (IT):
01537660480
R.E.A: FI-275656

TARGETTI

E013WWHRGWMXACB | KEPLERO 280 Wall Washer RGBW

Wallwasher als Bodeneinbaustrahler mit RGBW-LEDs

Zubehörartikelnummern

Installationsgehäuse



Art.-Nr.

1E2394

Installationsgehäuse aus grauem Nylon.
Das Gehäuse dient zur Installation der Leuchte mit flächenbündig installiertem oder hervorstehendem Ring.
Einschließlich Installationsabdeckung für den Schutz des Einbaugesäßes während des Betongusses.
Versenkter Ring Ø 286 H. 225.
Überstehender Ring Ø 271 H. 223.

Zubehör

Werkzeug



Art.-Nr.

1E2496

Metallgriff für das Herausheben der Leuchte.



Art.-Nr.

1E2495

Schlüssel TORX L-KEY. Mit Kopf TORX TX 30.



Art.-Nr.

1E0388

Saugnapf zum Anheben des Glases.

Verbinder



Art.-Nr.

1E3184

Verbinder IP68 5-polig mit 4 Ausgängen.

Aus Gründen der technologischen Entwicklung der elektronischen Bauteile unterliegen die aufgeführten Daten eventuellen Aktualisierungen. Daher muss bei der Bestellung eine Bestätigung angefordert werden.
Der Lichtstrom und die elektrische Leistung weisen einen Toleranzbereich von +/-10% im Vergleich zum angezeigten Wert auf. Tq bei +25 °C auf (CIE 121).

Technische Änderungen vorbehalten.

Targetti Sankey S.r.l.
Via Pratese, 164
50145 Firenze - Italy
Tel: +39 055 37911
targetti.com
targetti@targetti.com

CCIAA Firenze
Share Capital:
€ 500.000,00
VAT N. (IT):
01537660480
R.E.A: FI-275656

TARGETTI

E013WWHRGWMXACB | KEPLERO 280 Wall Washer RGBW

Wallwasher als Bodeneinbaustrahler mit RGBW-LEDs

Steuersystem



Art.-Nr.

1E2767

USB-RDM-Programmiergerät.
 DMX-RDM-Programmiergerät (Remote Device Management).
 Verwendung zusammen mit der Software "RDM Targetti", die auf der Webseite von Targetti im Download-Bereich heruntergeladen werden kann.
 Verwendbar mit allen RGBW-Produkten
 Das USB-RDM-Programmiergerät kann die DMX-RDM-Geräte zuweisen, wenn die Strecke keine BUFFER oder DMX-Splitter enthält.
 Für weitere Einzelheiten wird auf die Anleitung verwiesen.



Art.-Nr.

A077

my-SCENARIO Show Store.
 Programmierbare DMX-Schnittstelle mit modernsten Innovationen in der Lichtsteuerung für Architektur- und Unterhaltungsanwendungen.
 Sie verfügt über USB-Typ-C- und Ethernet-Anschlüsse für die Programmierung und Fernsteuerung.
 Die Anlage kann vollständig mit der Software ESA Pro 2 (verfügbar für Windows- und Mac-Benutzer) oder über mobile Anwendungen wie Arcolis (verfügbar für iOS- und Android-Geräte) programmiert werden.
 Außerdem lässt sie sich vollständig personalisieren: Pixelmapping, Trigger-Management, Patch-Konfiguration und vieles mehr.
 Das System bietet umfangreiche Möglichkeiten für die Kontrolle verschiedener Beleuchtungsanlagen: Multizonensteuerung (zur Verwaltung von bis zu 5 unabhängigen Zonen), erweiterte Triggers (Zeit/Datum, Sunrise/Sunset, Eingangstüren und TCP/UDP-Befehle), 16-Bit-Kanalmanagement, vollständige Wiederherstellung nach Stromausfall, bis zu 99 speicherbare Szenen und 1024 DMX-Kanäle.
 Das intuitive Tastenfeld mit Hintergrundbeleuchtung verfügt über 10 voreingestellte Tasten für eine einfache Bedienung.



Art.-Nr.

1T6499

myScenario Wall.
 DMX-Steuerung mit sensitivem Touchscreen aus Glas für die architektonische Beleuchtung.
 Kann 2 DMX-Universen steuern (2x 512 Kanäle).
 Stand-Alone-Betrieb oder Verbindung über USB-Anschluss an einen Computer.
 Einschließlich der Software für die Erstellung von Szenarien (Download auf der Webseite von Targetti).
 Es ist möglich, 10 Beleuchtungszonen und 50 Szenarien pro Zone zu steuern.
 Mit den Tasten auf der Vorderseite können die programmierten Szenarien bearbeitet und abgerufen werden.
 Inklusive USB-Kabel.
 Verwendbar mit allen RGBW-Produkten

Überspannungsschutz

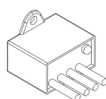

Art.-Nr.

A013A

Überspannungsschutz kompatibel mit Beleuchtungskörpern der SCHUTZKLASSE I.
 Betriebsspannung 230–277Vac.
 SPD Typ 2+3.
 Maximale Entladespannung 10kV.
 SCHUTZKLASSE I
 IP67

Aus Gründen der technologischen Entwicklung der elektronischen Bauteile unterliegen die aufgeführten Daten eventuellen Aktualisierungen. Daher muss bei der Bestellung eine Bestätigung angefordert werden.
 Der Lichtstrom und die elektrische Leistung weisen einen Toleranzbereich von +/-10% im Vergleich zum angezeigten Wert auf. Tq bei +25 °C auf (CIE 121).

Technische Änderungen vorbehalten.

Targetti Sankey S.r.l.
 Via Pratese, 164
 50145 Firenze - Italy
 Tel: +39 055 37911
 targetti.com
 targetti@targetti.com

CCIAA Firenze
 Share Capital:
 € 500.000,00
 VAT N. (IT):
 01537660480
 R.E.A: FI-275656

TARGETTI